

**PARTS66.RU**

**Руководство пользователя  
системы поиска и заказа  
автозапчастей  
PARTS66.RU**

**2011 год**

## Оглавление

Оглавление.....	2
Регистрация.....	3
Поиск номера детали по каталогам.....	4
Поиск цены детали.....	7
Корзина.....	8
Ваши заказы.....	10
VIN – запрос.....	11

# Регистрация

Для того чтобы заказать детали в нашем интернет-магазине Вам необходимо пройти процедуру регистрации, кликнув по ссылке «Регистрация» в поле «Авторизация» в правом верхнем углу страницы.

Поиск автозапчастей по номеру: артикул  Сортировать по: по цене

### Регистрация в интернет-магазине

Для регистрации в интернет-магазине, пожалуйста, заполните данную анкету. Обязательные для заполнения поля выделены данным цветом.

Если у вас возникли проблемы с регистрацией, пожалуйста напишите нам на адрес [zakaz@parts66.ru](mailto:zakaz@parts66.ru)

**КОНТАКТНЫЕ ДАННЫЕ**

покупатель  юридическое лицо

имя \*

отчество

фамилия \*

город \*

тел. код города \*

контактный телефон \*, факс

рабочий телефон, сотовый телефон

e-mail \*

ICQ

Skype

**ИНФОРМАЦИЯ О КЛИЕНТЕ**

вид деятельности \*

предпочтительный способ доставки

предпочтительный способ оплаты \*

наш офис, с которым будете работать \*

### АВТОРИЗАЦИЯ

логин

пароль

запомнить

[регистрация](#) > забыли пароль

### Опрос

Откуда Вы узнали о нашей компании?

Рекламный щит на дороге

Рекламный щит на автостоянке

Рекламные листовки

Интернет

Рекомендация знакомых

[Результаты](#)

### Новости компании

Розыгрыш МОБИЛЬНОГО ТЕЛЕФОНА NOKIA 6700 !

График работы 13 ноября

График работы в праздники

Распечатка счёта

Страница регистрации

На странице «Регистрация» Вам необходимо заполнить обязательные поля, помеченные знаком «\*». Так же здесь Вам необходимо выбрать офис нашей компании в котором Вам будет удобнее оплачивать и получать заказы.

После прохождения регистрации система автоматически авторизует Вас для продолжения работы в нашем интернет-магазине.

Справа на странице появится меню пользователя.

**АВТОРИЗАЦИЯ**  
корзина заказов / выход

пользователь: grom

Ваши заказы:  
Содержание заказов  
Перечень заказов

Ваши данные:  
Персональная информация  
Адреса доставки  
Плательщики

Финансы:  
Состояние лицевого счета  
Документы

VIN-запросы:  
Новый запрос  
Архив запросов

в вашей корзине

товаров (позиций)	0
на сумму	0.00 р.

статистика по заказам

на счету	91 477.02 р.
заказов на сумму	0.00 р.

БАЛАНС 91 477.02 р.

кредит

остаток средств для заказа	91 477.02 р.
----------------------------	--------------

курсы валют магазина

доллар, \$	28.58 р.
евро, €	40.69 р.

Меню пользователя

## Поиск номера детали по каталогам

Если Вам неизвестен каталожный номер нужной Вам детали – воспользуйтесь каталогами расположенными на главной странице нашего сайта, а также в меню.

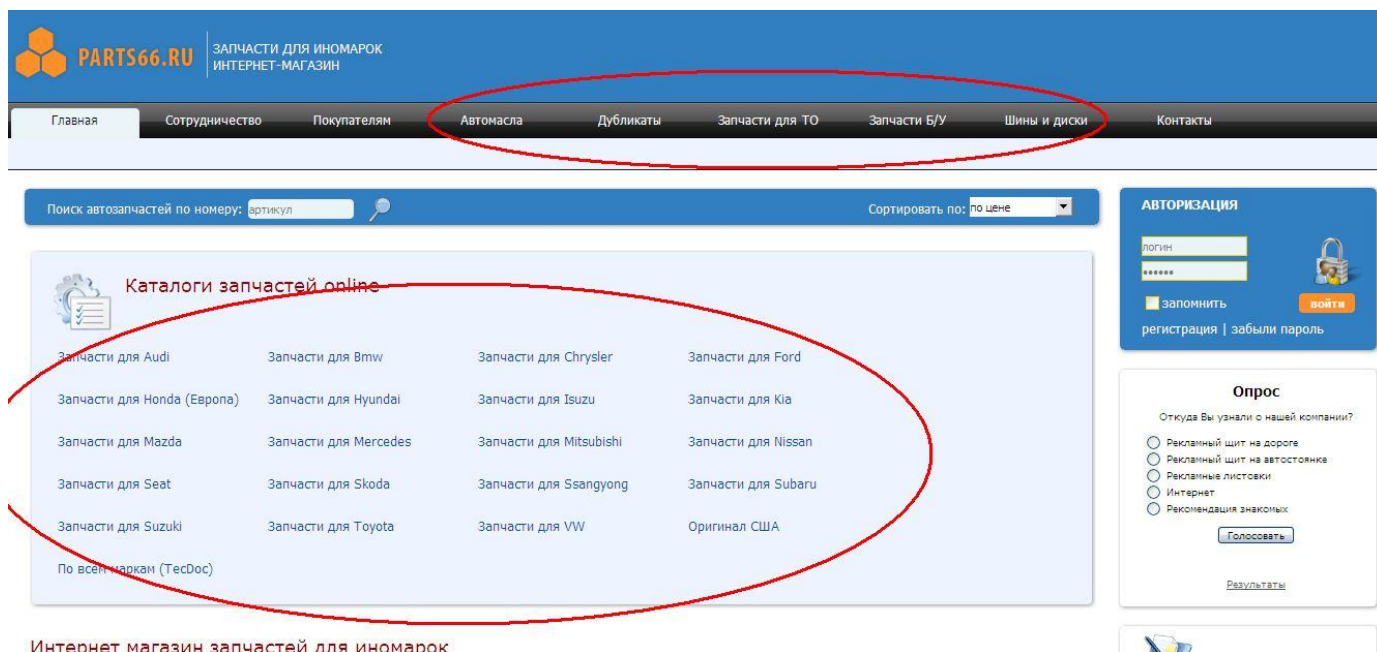

Интернет магазин запчастей для иномарок

### Каталоги

Для примера возьмем каталог Toyota.

В данном каталоге существует возможность поиска как по модели, так и по VIN коду Вашего автомобиля, который можно найти в свидетельстве о регистрации транспортного средства. Для автомобилей с правым расположением руля следует вводить полный номер кузова в поле «Поиск по FRAME»



Свидетельство о регистрации ТС



КАТАЛОГ  
АВТОЗАПЧАСТЕЙ  
**TOYOTA**

### РЫНОК

ЕВРОПА  
БЛИЖНИЙ ВОСТОК  
ЯПОНИЯ  
США

Поиск по VIN

Запрос

Поиск по FRAME

 - 

Запрос

Каталог запчастей Toyota



КАТАЛОГ  
АВТОЗАПЧАСТЕЙ  
**TOYOTA**

### VIN запрос

JT152EEA100016532

Запрос

Каталог	Модель	Модификации	Двигатель	Период выпуска модели	Дата производства	Страна	Код цвета	Код обивки	BODY	GRADE	ATM,MTM	GEAR SHIFT TYPE	NO.OF DOORS	DRIVER'S POSITION
153530	COROLLA HB/LB	EE101L-AGMDKW	4EFE	05/1992-04/1997	08/1992	ЕВРОПА	3E5		HB	XLI	MTM	5F	3D	LHD

2011 CATCAR.INFO (v.1.7)

Автомобиль идентифицирован

После успешной идентификации Вашего автомобиля, Вам необходимо выбрать группу и подгруппу необходимой Вам детали.



### Группы запчастей

РЫНОК > COROLLA HB/LB/JT152EEA100016532 >

Tool/Engine/Fuel	Power Train/Ghassic	Body	Electrical		
31-01  СЦЕПЛЕНИЕ	31-02  ПЕДАЛЬ СЦЕПЛЕНИЯ	31-03  ГЛАВНЫЙ ЦИЛИНДР СЦЕПЛЕНИЯ	31-05  ЦИЛИНДР СЦЕПЛЕНИЯ	MTM 33-01  TRANSAXLE OR TRANSMISSION ASSY & GASKET KIT (MTM)	
33-02  CLUTCH HOUSING & TRANSMISSION CASE (MTM)	33-04  SPEEDOMETER DRIVEN GEAR (MTM)	33-05  TRANSMISSION GEAR (MTM)	33-07  GEAR SHIFT FORK & LEVER SHAFT (MTM)	33-12  SHIFT LEVER & RETAINER	
A3M 35-01  A3M 35-01	35-02  35-02	35-03  35-03	35-05  35-05	35-06  35-06	

Группы и подгруппы запчастей

Номер детали можно узнать кликнув по номеру иллюстрации.

Подгруппа запчастей

Рынок > COROLLA HB/LB/JT152EEA100016532 > 31-01 СЦЕПЛЕНИЕ >

Страница 1

Страница 2

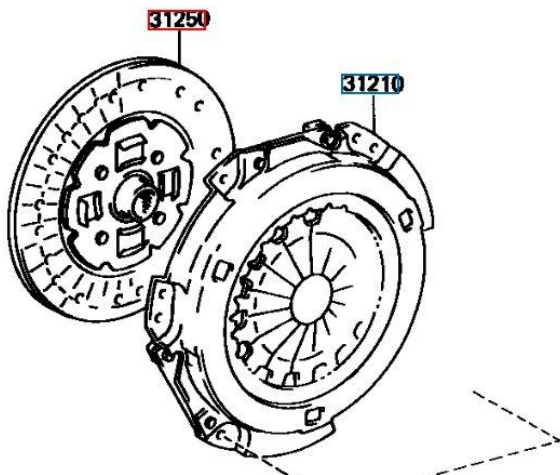

№	Наименование запчасти
31126	BOOT, CLUTCH RELEASE FORK
31204	FORK SUB-ASSY, CLUTCH RELEASE
31210	COVER ASSY, CLUTCH
31230	BEARING ASSY, CLUTCH RELEASE
31232A	CLIP, RELEASE BEARING HUB
31236B	SUPPORT, RELEASE FORK
31250	DISC ASSY, CLUTCH
90119-08026	** Std Part

Выбор номера иллюстрации



каталог  
автозапчастей  
**TOYOTA**

Список деталей

Рынок > COROLLA HB/LB/JT152EEA100016532 > 31-01 СЦЕПЛЕНИЕ > 31250 DISC ASSY, CLUTCH >

№	Код запчасти	Название детали	Дата производства	Описание
31250	31250-10120	DISC ASSY, CLUTCH	05/1992-10/1994	EE10#.5F

Номер детали найден

## Поиск цены детали

Для того чтобы получить информацию о цене, сроках и наличии нужной Вам детали, необходимо кликнуть по полученному номеру детали, либо ввести его в поле «Поиск автозапчастей по номеру».

Поиск автозапчастей по номеру:  Сортировать по: по цене

Результаты поиска запчасти по коду Валюта: рубль (р.) Производитель: TOYOTA

История поиска деталей

3125010120	PG20698260WZ	145703	201004Y300	85434060	170424M400	021040			
Склад	Дата	Производитель	Артикул	Инф.	Наименование детали	Наличие	Срок, дн.	Цена	Кол-во
<b>запрашиваемый артикул</b>									
UAE13	23.03.2011	TOYOTA	31250-10120		ДИСК СЦЕПЛЕНИЯ	+	10 / 17	2 379.00 р.	1
UAE5	23.03.2011					+	11 / 18	2 826.00 р.	1
UAE17	23.03.2011					+	23 / 33	2 898.00 р.	1
UAE10	23.03.2011					+	11 / 18	3 169.50 р.	1
JAPAN5	23.03.2011					+	13 / 33	5 979.00 р.	1
GERM2	23.03.2011					+	28 / 38	6 637.50 р.	1
GERM4	23.03.2011					+	28 / 38	7 282.50 р.	1
GERM3	23.03.2011					+	9 / 17	8 076.00 р.	1
<b>неоригинальные замены</b>									
MSK434	15.03.2011	AISIN	DT-123V		Диск сцепления	+	4 / 6	1 672.50 р.	1
MSK35	21.03.2011	BLUE PRINT	ADT33119		СЦЕПЛ ДИСК	+	4 / 6	1 176.00 р.	1
MSK9	23.03.2011	EXEDY	TYD008U			+	4 / 6	1 273.50 р.	1
MSK18	23.03.2011					11	4 / 6	1 450.50 р.	1
MSK38	23.03.2011					2	4 / 5	1 573.50 р.	1
MSK349	23.03.2011					4	4 / 6	1 576.50 р.	1
EKB2	17.03.2011	SACHS (ZF SRE)	1862 472 031		Диск сцепления	2	1 / 2	3 264.12 р.	1
EKB71	02.03.2011					2	1 / 2	4 285.50 р.	1
EKB103	03.03.2011					1	1 / 2	4 470.00 р.	1
GERM2	23.03.2011	TOYOTA	3125001010		ДИСК СЦЕПЛЕНИЯ	+	28 / 38	5 025.00 р.	1

АВТОРИЗАЦИЯ  
корзина заказов / выход  
пользователь: grom

Ваши заказы:  
Содержание заказов  
Перечень заказов  
Ваши данные:  
Персональная информация  
Адреса доставки  
Плательщики

Финансы:  
Состояние лицевого счета  
Документы

VIN-запросы:  
Новый запрос  
Архив запросов

В вашей корзине  
товаров (позиций) 0  
на сумму 0.00 р.

статистика по заказам  
на счету 91 477.02 р.  
заказов на сумму 0.00 р.  
БАЛАНС 91 477.02 р.  
кредит  
остаток средств для заказа 91 477.02 р.

курсы валют магазина  
доллар, \$ 28.58 р.  
евро, € 40.69 р.

Опрос

Результат поиска по номеру детали

На данной странице отображается информация по запрошенному номеру детали, запрошенный номер выделяется цветом.

Пояснение по полям таблицы:

- **Склад** – информация о регионе поставщика;
- **Дата** – Дата обновления информации о наличии и ценах поставщиком;
- **Производитель** – Наименование производителя детали, кликнув по которому можно получить дополнительную информацию о данном производителе;
- **Артикул** – Каталожный номер детали данного производителя;
- **Инф.** – Столбец дополнительной информации о детали (применимость к автомобилям, стоимость доставки и т. д.) Внимательно изучите данную информацию, перед тем как заказать запчасть;
- **Наименование детали** – Описание детали может быть на разных языках;
- **Наличие** – Заявленное поставщиком количество. Если в этом столбце стоит пустая графа или «+» это означает лишь то, что поставщик не информирует об остатках и все позиции по умолчанию имеются в наличии;
- **Срок** – Срок доставки до офиса регистрации, указывается в рабочих днях;
- **Цена** – Цена детали;
- **Кол-во** – В этом столбце Вы можете сразу изменить количество необходимое Вам;
- **Корзина** – Ссылка для помещения выбранной детали в корзину. Доступна только после авторизации на сайте.

# Корзина

Для помещения нужной детали в корзину щелкните по изображению в крайнем столбце результатов поиска.

Поиск автозапчастей по номеру:   Сортировать по:

### Корзина заказов

[Вернуться к предыдущему результату поиска деталей](#)

[Вернуться в динамический каталог](#)

Срок хранения товаров в корзине: 3 дн. Ваш заказ хранится: 1 дн.

артикул	наименование запчасти	производитель	срок (дни)	вес, кг	доставка	цена	кол-во	сумма	комментарий
<input type="checkbox"/>	TU28	Диск сцепления	VALEO	1 / 2		944.98 р.	1	944.98 р.	

Всего позиций: 1, на сумму: 944.98 р.

Остаток средств для заказа с учетом кредита: 91 477.02 р.

**Внимание:**

- Чтобы сохранить изменения в количестве заказываемого товара или сведения в комментариях, необходимо нажать кнопку "обновить сведения"
- Если Вы хотите удалить деталь из списка то воспользуйтесь значком

Стоимость товаров, отмеченных данным значком , в колонке информации  на данной странице, не является конечной и **требует согласования с менеджером!**

### АВТОРИЗАЦИЯ

корзина заказов / выход

пользователь: grom

Ваши заказы:  
Содержание заказов  
Перечень заказов

Ваши данные:  
Персональная информация  
Адреса доставки  
Плательщики

Финансы:  
Состояние лицевого счета  
Документы  
VIN-запросы  
Новый запрос  
Архив запросов

в вашей корзине

товаров (позиций)	1
на сумму	944.98 р.

статистика по заказам

на счету	91 477.02 р.
заказов на сумму	0.00 р.
БАЛАНС	91 477.02 р.

кредит

остаток средств для заказа	91 477.02 р.
----------------------------	--------------

курсы валют магазина

доллар, \$	28.58 р.
евро, €	40.69 р.

Страница «Корзина»

На странице «Корзина» Вы можете поменять наименование, количество нужных Вам деталей, а так же добавить к ним комментарии.

После окончания набора необходимых деталей в корзину необходимо нажать кнопку «Оформить заказ».

Поиск автозапчастей по номеру:   Сортировать по:

### Оформление заказа

#### ИНФОРМАЦИЯ О КЛИЕНТЕ

Контактное лицо, ФИО \*

Телефоны \*

E-mail \*

#### ИСПОЛНЕНИЕ ЗАКАЗА

Способ оплаты \*

Способ доставки

Комментарий к заказу

#### СОДЕРЖАНИЕ ЗАКАЗА

артикул	наименование запчасти	производитель	срок (дни)	вес, кг	доставка	цена	кол-во	сумма	комментарий
TU28	Диск сцепления	VALEO	1 / 2			944.98 р.	1	944.98 р.	

Остаток средств для заказа с учетом кредита: 91 477.02 р.

**Внимание:** стоимость товаров, отмеченных данным значком , в колонке информации  на данной странице, не является конечной и **требует согласования с менеджером!**

Общая сумма заказа: 944.98 р.

### АВТОРИЗАЦИЯ

корзина заказов / выход

пользователь: grom

Ваши заказы:  
Содержание заказов  
Перечень заказов

Ваши данные:  
Персональная информация  
Адреса доставки  
Плательщики

Финансы:  
Состояние лицевого счета  
Документы  
VIN-запросы  
Новый запрос  
Архив запросов

в вашей корзине

товаров (позиций)	1
на сумму	944.98 р.

статистика по заказам

на счету	91 477.02 р.
заказов на сумму	0.00 р.
БАЛАНС	91 477.02 р.

кредит

остаток средств для заказа	91 477.02 р.
----------------------------	--------------

курсы валют магазина

доллар, \$	28.58 р.
евро, €	40.69 р.

Страница оформления заказа

На данной странице Вы можете выбрать удобный для Вас способ оплаты и доставки заказа. Для подтверждения заказа нажмите кнопку «Оформить заказ»

Поиск автозапчастей по номеру: Сортировать по: 

## Оформление заказа

Ваш заказ успешно оформлен

Благодарим Вас за размещенный заказ на нашем сайте!

### Оплата и проведение заказа:

- Вы выбрали способ оплаты «наличный расчет».
- **Выписать все документы по данному заказу.**
- При оплате наличными средствами у нас в офисе вам необходимо приехать по адресу, указанному на странице «анкетные данные».
- Для просмотра информации о состоянии сделанных Вами заказов - перейдите в раздел «перечень заказов».

## АВТОРИЗАЦИЯ

корзина заказов / выход

пользователь: grom

Ваши заказы:

Содержание заказов

Перечень заказов

Ваши данные:

Персональная информация

Адреса доставки

Платежильщик

Финансы:

Состояние лицевого счета

Документы

VIN-запросы:

Новый запрос

Архив запросов

в вашей корзине

товаров (позиций)

на сумму

статистика по заказам

на счету 91 477.02 р.

заказов на сумму 0.00 р.

БАЛАНС 91 477.02 р.

кредит

остаток средств для заказа 91 477.02 р.

## Подтверждение успешно оформленного заказа

На странице подтверждения оформленного заказа Вы можете выписать все необходимые документы по данному заказу, кликнув на соответствующую ссылку.

Поиск автозапчастей по номеру: Сортировать по: 

## Выставленные документы

название документа

печать	№	название документа
<input type="checkbox"/>		Договор поставки
<input type="checkbox"/>		Счет на предоплату
<input type="checkbox"/>		Счет-фактура
	K1-11281/777	Бланк заказа
	K1-11281/777	Квитанция банка

Выберите Ваши  
реквизиты:

## АВТОРИЗАЦИЯ

корзина заказов / выход

пользователь: grom

Ваши заказы:

Содержание заказов

Перечень заказов

Ваши данные:

Персональная информация

Адреса доставки

Платежильщик

Финансы:

Состояние лицевого счета

Документы

VIN-запросы:

Новый запрос

Архив запросов

в вашей корзине

товаров (позиций) 0

на сумму 0.00 р.

## Страница «Выставленные документы»

# Ваши заказы

Поиск автозапчастей по номеру:   Сортировать по:

## Позиции ваших заказов

состояние:  на странице:  № заказа:

артикул:  комментарий:   включить позиции архива

Для подачи запроса на снятие отметьте требуемые позиции в крайнем левом столбце и нажмите кнопку (только для позиций с определенными состояниями)

заказ	статус	артикул	наименование	производитель	доставка	цена	кол-во	сумма	оплачено	долг	дата заказа	ожидается	направление	комментарий
								134 289.81 р.	133 344.83 р.	944.98 р.				
<input type="checkbox"/>	Новый заказ	TY28	Диск сцепления	VALEO		944.98 р.	1	944.98 р.	0.00 р.	944.98 р.	23/03/11	25/03/2011	EKB37	
<input type="checkbox"/>	Принят к исполнению	15208-31U01	Масляный фильтр	NISSAN		200.00 р.	1	200.00 р.	200.00 р.	0.00 р.	22/03/11	24/03/2011	EKB3	
<input type="checkbox"/>	Новый заказ	C 2964	Воздушный фильтр	MANN-FILTER		300.00 р.	1	300.00 р.	300.00 р.	0.00 р.	22/03/11	24/03/2011	EKB1	
<input type="checkbox"/>	Принят к исполнению	5432583000	Подшипник опоры амортизатора	NISSAN		750.00 р.	2	1 500.00 р.	1 500.00 р.	0.00 р.	22/03/11	24/03/2011	EKB37	
<input type="checkbox"/>	Оприходовано офисом	0172923	Зажим крепления молдинга	OPEL		10.00 р.	10	100.00 р.	100.00 р.	0.00 р.	16/03/11	18/03/2011	EKB61	Токарев
<input type="checkbox"/>	Оприходовано офисом	0172958	МОЛДИНГ ЗАДНЕЙ ПРАВОЙ ДВЕРИМОУЛДИНГ	OPEL		1 400.00 р.	1	1 400.00 р.	1 400.00 р.	0.00 р.	16/03/11	24/03/2011	MSK60	Токарев
<input type="checkbox"/>	Получен/отправлен	BNE-6875	Амортизатор	BILSTEIN		1 850.00 р.	2	3 700.00 р.	3 700.00 р.	0.00 р.	16/03/11	отгружен, 16/17с. 16/03/11	EKB37	Токарев
<input type="checkbox"/>	Оприходовано офисом	40 79 0018	Тяга / стойка, стабилизатор	SWAG		600.00 р.	2	1 200.00 р.	1 200.00 р.	0.00 р.	16/03/11	18/03/2011	EKB2	Токарев
<input type="checkbox"/>	Оприходовано офисом	3021 88050	Термостат охлаждающая жидкость	WAHLER		320.00 р.	1	320.00 р.	320.00 р.	0.00 р.	04/03/11	08/03/2011	EKB2	Черныш

### Ваши заказы

Информацию о Ваших заказах, Вы можете получить на странице «Содержание заказов». Здесь же Вы можете оформить «Запрос на снятие», для этого Вам необходимо отметить нужные позиции в левом столбце таблицы и нажать кнопку «Подача запроса».

Расшифровку статусов позиций Вы можете получить кликнув на ссылку в заголовке столбца «Статус».

#### АВТОРИЗАЦИЯ

корзина заказа

пользователь: grol

Ваши заказы:

Содержание заказов

Перечень заказов

Ваши данные:

Персональная инфо

Адреса доставки

Плательщики

Финансы:

Состояние лицевого

Документы

VIN-запросы:

Новый запрос

Архив запросов

в вашей корзине

товаров (позиций)

на сумму

статистика по заказам

на счету

заказов на сумму

БАЛАНС

кредит

остаток средств для

курсы валют магазинов

доллар, \$

евро, €

# VIN – запрос

Если по какой-то причине Вам не удалось определить номер нужной Вам детали, Вы можете оформить «VIN-запрос» кликнув по соответствующей ссылке в меню клиента.



Данная функция доступна только зарегистрированным клиентам.





## Форма VIN-запроса

Введите данные Вашего автомобиля

выберите вашу машину	Нажмите для открытия справочника		
марка *	--	модель *	
выпуск	год * --	месяц * --	VIN-код / № кузова *
тип/буквы двигателя		тип кузова	- не задан -
число дверей	- не задан -	привод	- не задан -
кондиционер	--	ABS	--
гидроусилитель	--	ASR	--
катализатор	--	ASD	--
турбо	--	ESP	--
		ETS	--
цилиндров		объем *	
клапанов		мощность *	
руль:	--		
страна производитель		тип кпп	- не задан -
номер кпп		передач	
дополн. информация			

## НАЗВАНИЯ ИЛИ ОПИСАНИЯ ЗАПЧАСТЕЙ \*

Заполните в данной таблице известную информацию о требующихся запчастях. Для добавления строк используйте кнопку  в шапке таблицы. Для удаления - кнопку  в соответствующей строке.

наименование	артикул	кол-во	примечание	
				
				
				

Страница «VIN-запрос»

пользователь: grom

Ваши заказы:  
Содержание заказов  
Перечень заказов

Ваши данные:  
Персональная информация  
Адреса доставки  
Плательщики

Финансы:  
Состояние лицевого счета  
Документы

VIN-запросы:  
Новый запрос  
Архив запросов

---

в вашей корзине

товаров (позиций)	0
на сумму	0,00 р.

статистика по заказам

на счету	91 477,02 р.
заказов на сумму	0,00 р.
БАЛАНС	91 477,02 р.

кредит

остаток средств для заказа	91 477,02 р.
----------------------------	--------------

курсы валют магазина

доллар, \$	28,58 р.
евро, €	40,69 р.

Опрос

Откуда Вы узнали о нашей компании?

Рекламный щит на дороге

Рекламный щит на автостоянке

Для оформления запроса Вам необходимо заполнить поля помеченные знаком «\*», а также указать перечень нужных Вам деталей.

Просмотреть ответ на запрос Вы можете на странице «Архив запросов».